



Hürner Luft- und Umwelttechnik

Fortschrittlich. Verbindlich. Messbar.



Kunststoff-
ventilatoren und
Komponenten



Kunststoff-
apparate- und
Anlagenbau

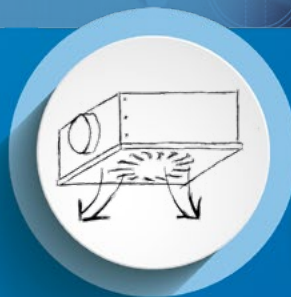

Zu- und Abluft-
anlagen



Wartung und
Service

Synergien mit System

Die Expertise für eine nachhaltige Zukunft

Hürner Luft- und Umwelttechnik, kurz **HLU**, verbindet ein einzigartiges Ventilatoren- und Komponentenwissen mit jahrzehntelanger Erfahrung im Bereich Zu- und Abluftanlagen und einem breit gefächerten apparatetechnischem Know-how. Auf dieser Basis entwickeln wir zukunftsweisende Systemlösungen, die Zu- und Abluft, Abluftreinigung, Schall-, Explosionsschutz und Energieeffizienz synergetisch verbinden.

Ventilatoren- und
Komponenten-
wissen

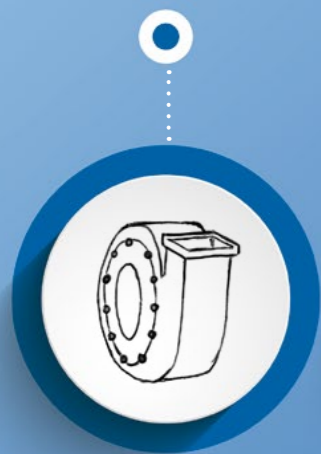

Apparate-
technisches
Know-how

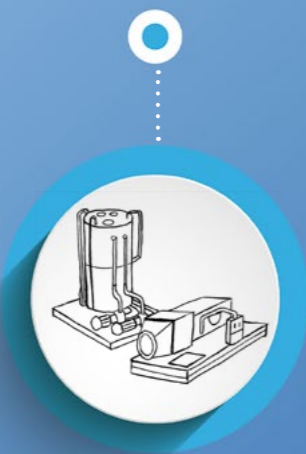

Expertise
für
Lufttechnik



Projekt- und
Service-
Kompetenz



Spezialisten für korrosions- beständige Kunststoffe

Unsere ATEX-konformen Kunststoffventilatoren, Komponenten und Apparate kommen weltweit zum Einsatz, wenn es auf höchste chemische Beständigkeit, Zuverlässigkeit und Langlebigkeit ankommt.

Hohe Projekt- und Service- Kompetenz

Mit hoher Projektkompetenz stehen wir unseren Kunden bei allen zu- und ablufttechnischen Aufgabenstellungen zur Seite. Individuelle Lösungen planen, fertigen und montieren wir für Sie passgenau und unterstützen Sie mit Wartung und Service.

Unsere Werte sind richtungsweisend

Fortschrittlich.

Seit 1928 gestalten wir den Markt aktiv. Es ist unser Antrieb, zukünftige Trends und Bedürfnisse früh zu erkennen und schon heute Lösungen auf die Herausforderungen von morgen zu liefern. Dafür machen wir uns mit einem **Entwicklungsbudget von jährlich durchschnittlich 340.000 Euro** stark und investieren ca. 600.000 Euro pro Jahr in modernste Technik und den Ausbau unserer Produktionsstätten.

Verbindlich.

Die 100-prozentige Einhaltung von Zusagen, Terminen und Qualitätsparametern hat für uns höchste Priorität. Dafür fühlt sich jeder unserer **222 Mitarbeiter** persönlich verantwortlich. Dieser wichtige Aspekt unserer Kultur spiegelt sich deutlich in unserem **Prozess- und Qualitätsmanagement** wider, mit dem wir unsere Zuverlässigkeit und Verlässlichkeit systematisch nachhalten und optimieren.

Messbar.

Unsere Leistung ist messbar. Vom Lagerbestand über Liefertermintreue bis zur Reklamationsquote setzen wir auf 100 % Transparenz. Ebenso auf Produktebene: Mit innovativer Sensorik für Predictive Maintenance ermöglichen wir eine kontinuierliche Zustandsüberwachung und volle Transparenz über die Prozesssicherheit sowie Leistung unserer Anlagen und Ventilatoren. Damit schaffen wir **Sicherheit, Transparenz und Vertrauen**.

Wir sind zertifiziert durch:

- ISO 9001 Zertifikat
- Wasserhaushaltsgesetz (TÜV)
- Präqualifikation für öffentliche Ausschreibungen
- SCC (Arbeitssicherheit)
- Kunststoff-Schweißerzertifikate

Wachsende Herausforderungen brauchen Weitsicht und starke Partner

Nahezu jede Branche steht vor wirtschaftlichen, sozialen und ökologischen Herausforderungen. Industrieunternehmen müssen massiv in Umwelttechnik investieren, um den energie- und klimapolitischen Zielen gerecht zu werden. Gleichzeitig belasten steigende Energiekosten die Margen. Vor diesem Hintergrund müssen Sie Investitionsentscheidungen mit besonderer Weitsicht treffen.

Das Erkennen und Ausschöpfen von Synergiepotenzialen wird zum entscheidenden Wettbewerbsvorteil – Stärken, mit denen Sie die **HLU** gerne unterstützt.

Wir sind gerne für Sie da!

Mit unseren Produkten und Dienstleistungen unterstützen wir Sie in den Bereichen Zu- und Abluft sowie der Abluftreinigung. Zudem stehen wir Ihnen mit Wartung und Service rund um lufttechnische Anlagen im Industrie-, Labor- und Komfortbereich zur Seite. Unsere Lösungen erfüllen die Anforderungen an **chemische Beständigkeit, Schall- und Explosionsschutz (ATEX)** und ermöglichen durch **effiziente Wärmerückgewinnung erhebliche Energieeinsparungen**.



Mit vier Geschäftsbereichen

bietet die **HLU** perfekte Lösungen für alle Aufgabenstellungen.

Kunststoffventilatoren und Komponenten

Ventilatoren und lufttechnische Komponenten aus korrosionsbeständigen Kunststoffen für den Einsatz mit chemisch belasteter Abluft und in explosionsgefährdeten Bereichen (ATEX-konform).



Kunststoffapparate- und Anlagenbau

Planung, Konstruktion, Fertigung und Montage von Kunststoffapparaten und Anlagen für individuelle Anforderungen.



Zu- und Abluftanlagen

Energieeffiziente Zu- und Abluftanlagen zum Schutz von Gesundheit und Umwelt in Industrie-, Labor- und Forschungsbereichen sowie Kälte-, Klima- und Lüftungstechnik im Komfortbereich.

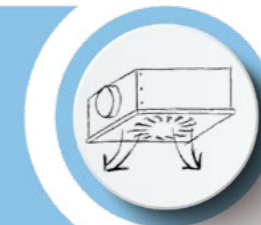

Wartung und Service

Minimierung des Ausfallrisikos lufttechnischer Anlagen und Systeme im Industrie-, Labor- und Komfortbereich durch Wartung und Service.



Weltweit aufgestellt und vor Ort, wenn Sie uns brauchen

Um Ihnen eine gute Erreichbarkeit zu gewährleisten, ist die **HLU** an verschiedenen Standorten vertreten und unterstützt in allen lufttechnischen Aufgabenstellungen. Kompetent und umfassend.

Diez
Sube-HLU GmbH

Ransbach-Baumbach
Hürner Luft- und Umwelttechnik GmbH

Schwalbach am Taunus
Hürner Luft- und Umwelttechnik GmbH

Mücke-Atzenhain
Hürner Luft- und Umwelttechnik GmbH

- = Partner
- = Standorte
- = Tochtergesellschaften

Malaysia
Huerner Funken Malaysia Sdn. Bhd.

Singapur
Huerner Funken Singapore Pte. Ltd.

China
Huerner Funken Environmental (SuZhou) Co., Ltd.

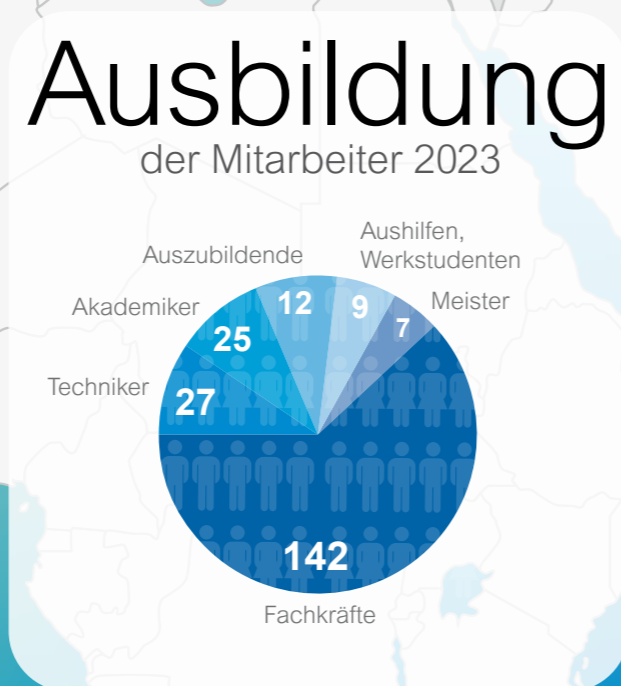

10.000 m²
Produktionsfläche **HLU**

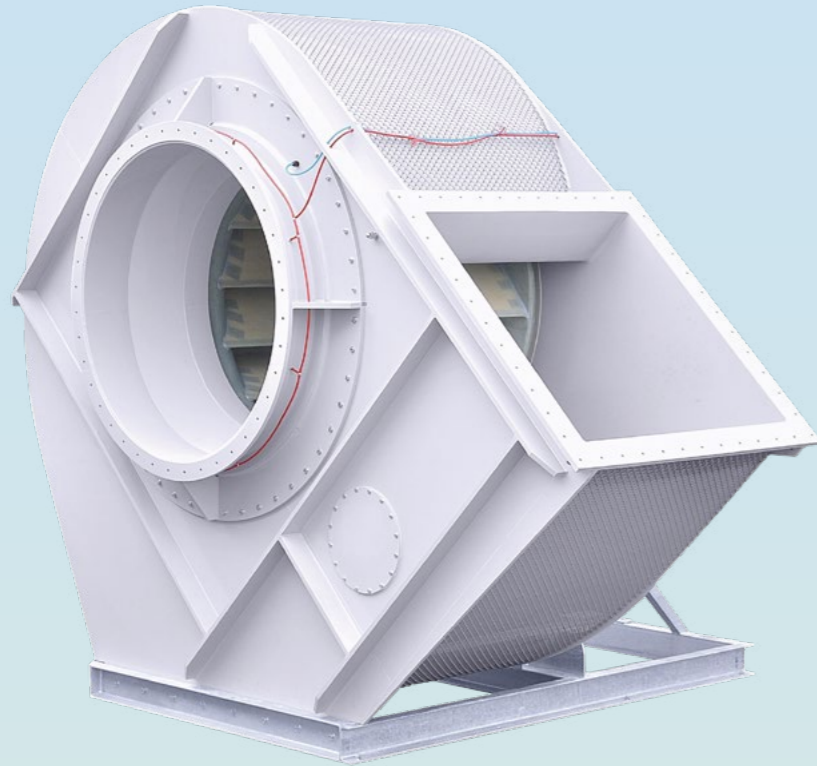

Kompetenz seit 1928

Kunststoffventilatoren und Komponenten

Die **HLU** ist deutscher Hersteller und Spezialist für Ventilatoren und lufttechnische Komponenten aus **korrosionsbeständigen Kunststoffen**, die bei **chemisch belasteter Abluft** und in explosionsgefährdeten Bereichen geeignet sind.

Die Bedürfnisse unserer Kunden übersetzen wir in **innovative Lösungen**. So sind für uns z. B. 3D-Maßblätter und QR-Codes auf den Ventilatortypenschildern selbstverständlich, mit denen die individuelle Datenkarte, Ersatzteilliste, Konformitätserklärung und Betriebsanleitung jederzeit abgerufen werden können.



20 m³/h



150.000 m³/h

Mit hohen Lagerbeständen sichern wir kürzeste Lieferzeiten, so sind wir vor allem in zeitkritischen Projekten ein bewährter und zuverlässiger Partner.

1.000
Motoren

1.400
Laufräder

800
Gehäuse

Liefertermintreue

96 %

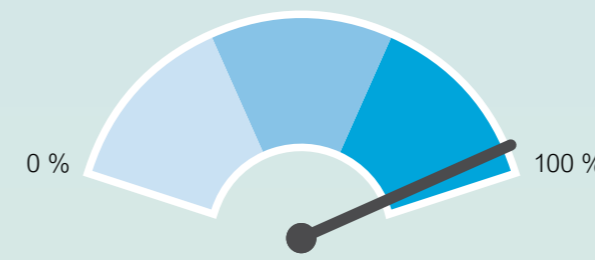

Durchschnitt 2018

Reklamationen

1 %

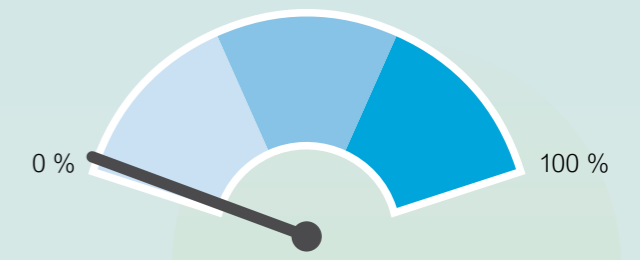

Durchschnitt 2018

Die Ventilatoren der **HLU** kommen unter anderem in den folgenden Bereichen zum Einsatz:

- Chemische Industrie
- Lebensmittelindustrie
- Galvanikindustrie
- Laborgebäuden
- Hochschulen
- Forschungsinstituten

Kunststoffventilatoren und Komponenten

Neben **Ventilatoren** bietet unser **lückenloses Komponentensortiment** Bauteile für alle Anforderungen wie zum Beispiel Predictive Maintenance – MSR Technik, Schallschutz sowie luftdichtes Absperren. Weiteres Zubehör wie Revisionsdeckel, Rohre, Kanal- und Formteile sowie Dachaufsätze runden das Portfolio ab.

Die **HLU** produziert in ihren eigenen Werken in Deutschland – Qualität made in Germany.

Die Qualitätskontrolle erfolgt nach DIN ISO 9001 und TÜV-Standard.

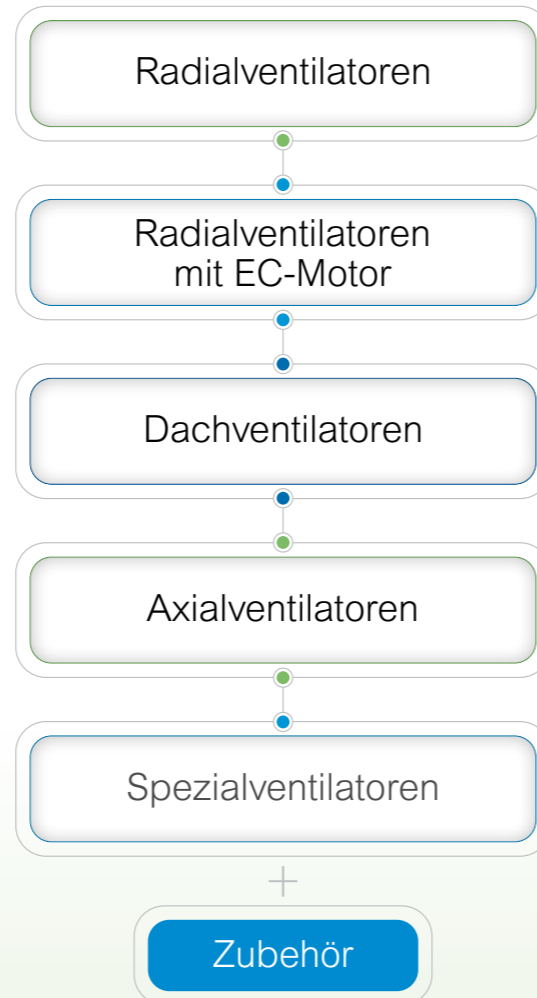

Individuell und wirtschaftlich

Kunststoffapparate- und Anlagenbau

Mit der **HLU** steht Ihnen für Ihre individuellen Anforderungen ein erfahrener und anerkannter Fachbetrieb nach dem Wasserhaushaltsgesetz (WHG) zur Seite.

Nach Ihrer Spezifikation planen, konstruieren und montieren wir **bedarfsgerechte Apparate und Anlagen aus korrosionsbeständigen Kunststoffen**, mit denen Sie die Einhaltung von länderspezifischen gesetzlichen Vorschriften jederzeit sicherstellen.

Zu unserem Produktspektrum gehören unter anderem Abluftwäscher, Laborgaswäscher, Behälter, Verdunster, Drallabscheider und Tropfenabscheider.

Unsere Lösungen kommen vor allem in nass-chemischen Prozessen zum Einsatz und haben sich in folgenden Bereichen bewährt:

- Chemie/Pharma
- Halbleiter - Solar - und Oberflächentechnik
- Abfall- und Abwassertechnik
- Kompostierung
- Textil- und Lebensmittelindustrie

Sprechen Sie mit uns über Ihren Bedarf, wir finden für Ihre individuellen Herausforderungen Lösungen, die technisch und wirtschaftlich überzeugen.



Ressourcenschonende Lösungen
für Sicherheit und Komfort

Zu- und Abluftanlagen

Mit energie- und ressourceneffizienten Zu- und Abluftanlagen unterstützt Sie die **HLU** bei Ihren aktuellen Herausforderungen. Denn die Anforderungen an Arbeits-, Umwelt und Gesundheitsschutz steigen stetig und erfordern in Gebäuden und Industrieanlagen messbar wirksame Maßnahmen.

Umfassender Service für messbare Zufriedenheit

Unser Angebot reicht von der **Planung** der Zu- und Abluftanlagen, der **Verfahrensentwicklung** über die **Projektierung und Fertigung** der Komponenten bis zur **Montage und Wartung**.

Dabei ist ein Team mit hoher Fachkenntnis und hoher Flexibilität für Sie im Einsatz. So sichern wir die pünktliche und budgettreue Fertigstellung Ihrer Anlage und unterstützen Sie bei der Zielerreichung.

Austausch von alten Ventilatoren gegen energiesparende moderne Ventilatoren- und Motorentechnik



Monitoring mit HLU-Sensorik

Modernste Sensortechnik ermöglicht die kontinuierliche Zustands- und Leistungsüberwachung Ihrer Anlagen und Ventilatoren – für höchste Prozesssicherheit und Effizienz.

Die Messdaten zu Temperatur, Druck, Volumenstrom, Stromaufnahme und Schwingungen sind standortunabhängig über die **HLU-Cloud-Lösung** abrufbar.

Wohltuende Klima- und Lüftungstechnik

Im Komfortbereich sorgen unsere Zu- und Abluftanlagen für Behaglichkeit und Wohlbefinden. Sie erhalten eine Anlage, die exakt auf das Objekt und das Nutzungsverhalten abgestimmt ist.

Unsere Systeme legen wir für die unterschiedlichsten Anforderungen im gewerblichen oder öffentlichen Bereich aus:

- Industrie- und Prozesslüftung
- Büro-Klimatisierung
- Reinraum-Klimatisierung
- Lüftung für Rechenzentren
- Laborlüftung
- Hallenlüftung
- Tierstall-Klimatisierung
- Tiefgaragenlüftung
- Krankenhaus-Klimatisierung
- Küchenlüftung
- Rauch- und Wärmeabzugsanlagen
- Kleinlüftungsanlagen

Zu- und Abluftanlagen



Energieeffiziente Abluftzentralgeräte aus Kunststoff

Die RLT-Zentralgeräte der **HLU** sind im industriellen Bereich bei chemisch belasteter Industrie- und Prozessabluft bewährt.

Durch innovative Konzepte für die Wärmerückgewinnung ermöglichen RLT-Zentralgeräte aus Kunststoff eine **Wärmerückgewinnung** von 68 % gem. DIN EN 308. Sie entsprechen den Anforderungen der Ökodesign-Richtlinie von 2018 und sind nach DIN EN 1886 TÜV-geprüft.



Einhaltung von Baukosten –
Projektmanagement

100 %

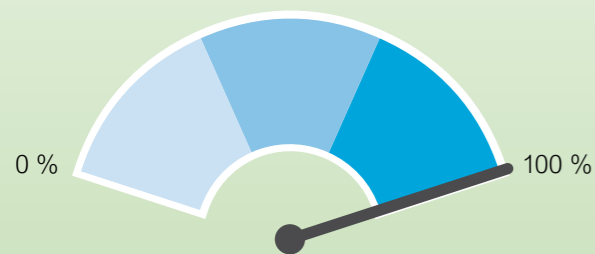

Einhaltung von Bauterminen –
Projektmanagement

98 %

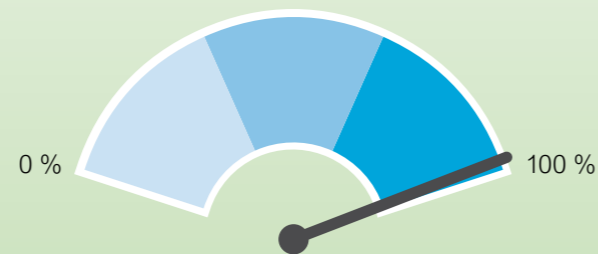

Vor Ort, wenn Sie uns brauchen

Wartung und Service

Für **höchste Prozesssicherheit** bei minimalem Ausfallrisiko brauchen Sie einen leistungsstarken und zuverlässigen Partner vor Ort.

Mit unserem umfassenden Dienstleistungsangebot sind wir immer da, wenn schnelle und zuverlässige Lösungen gebraucht werden.

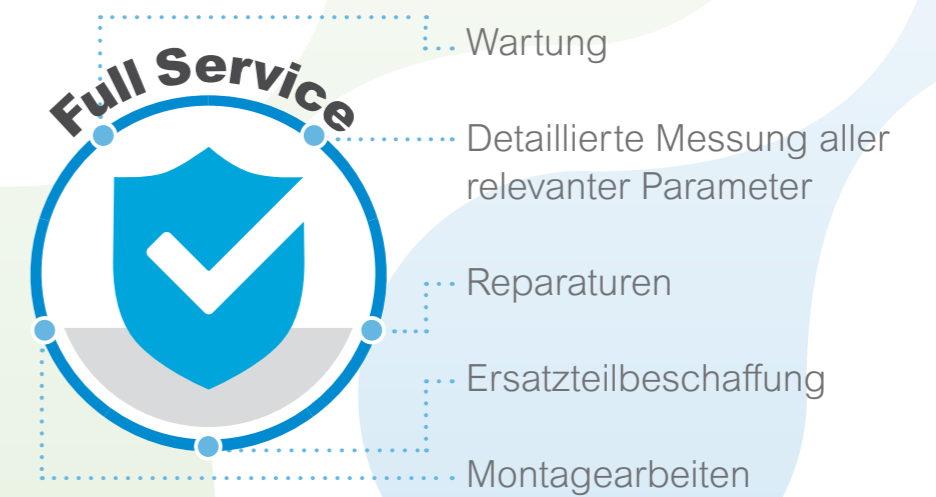

Wartung und Service

Wartung ist die beste Prävention

Nahezu jede Störung kann durch eine frühe Fehlererkennung verhindert werden, daher ist eine gute und regelmäßige Wartung wichtig. Mit der Erfahrung aus über 90 Jahren und **modernster Messtechnik** sorgen wir für **Sicherheit** und gewährleisten, dass Ihre lufttechnischen Anlagen und Systeme effizient und zuverlässig arbeiten. Sollten dennoch Störungen auftreten, sind wir rund um die Uhr erreichbar und finden die für Sie passende Lösung.

Vorausschauende Wartung – modernste Messoptionen für maximale Sicherheit

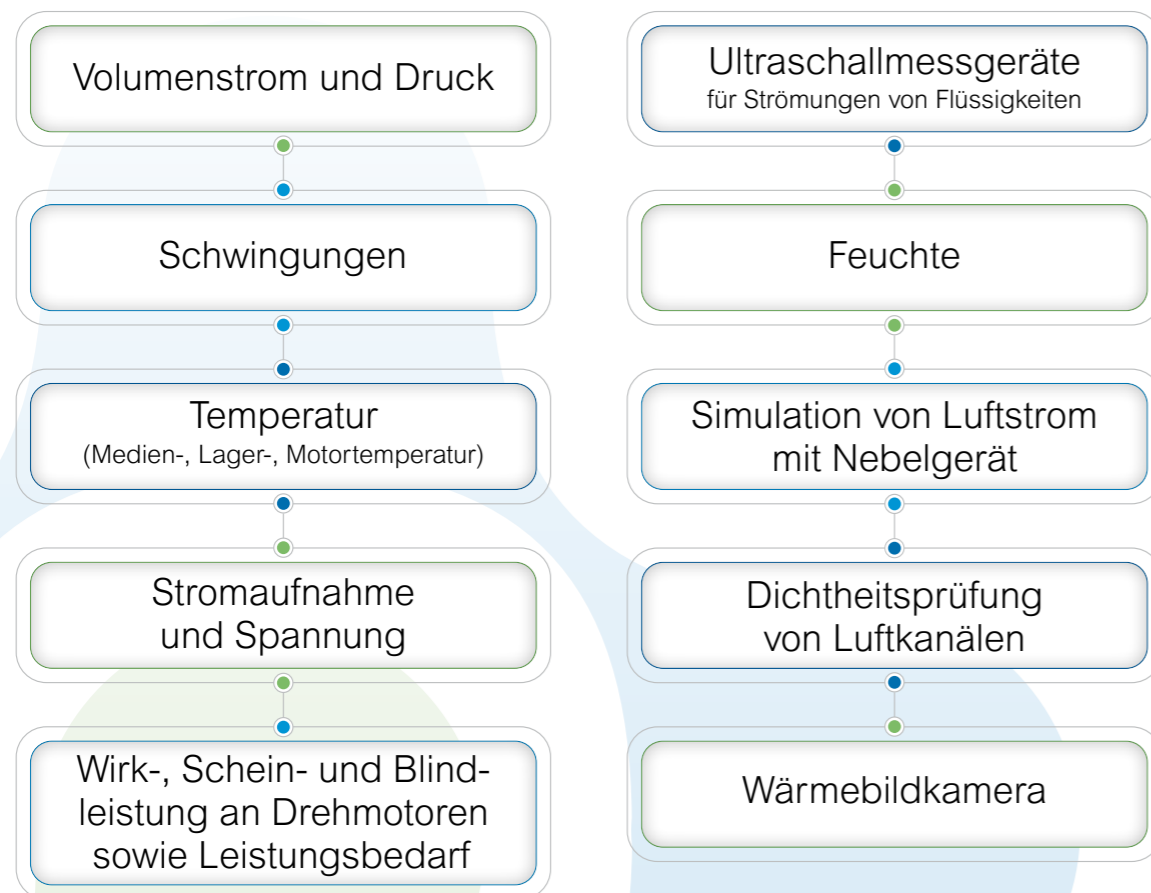

Reduzierung von Ausfallzeiten
durch regelmäßige Wartung

bis zu **90 %**

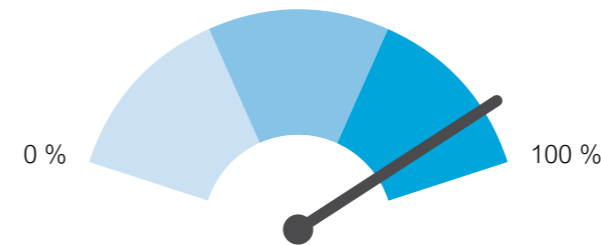

Zufriedene
Wartungskunden

100 %

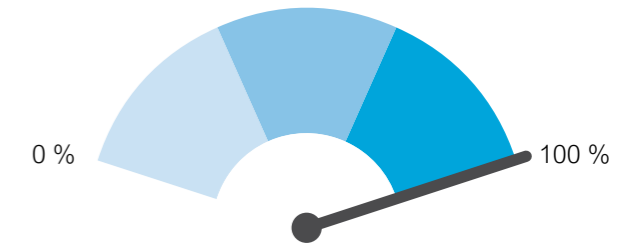

Seit 2010 keine Vertragskündigung
wegen Unzufriedenheit

Unser 24h-Service steht Ihnen rund um die Uhr zur Verfügung.



Team

Wir sind stolz auf unser professionelles und hoch engagiertes Team aus qualifizierten und erfahrenen Mitarbeitern. Mit ihnen sichern wir unsere Leistungsstärke für die Planung, Fertigung und Montage kompletter Lüftungssysteme – von der Zuluft bis zur Abluft.

In der eigenen **HLU** Coaching Akademie organisieren wir die Personalentwicklung unserer Mitarbeiter. Unsere Ingenieure, Kunststoffschweißer, Techniker und Berater vertiefen und aktualisieren Ihre Kenntnisse regelmäßig in Weiterbildungen. So sichern wir unsere Innovationskraft und die fortschrittliche Weiterentwicklung unserer Leistungen mit denen wir Sie zuverlässig unterstützen.

Unsere Werte haben wir fest in unserer Unternehmens- und Führungskultur verankert. An ihnen richten wir unser Denken und Handeln aus:

Fortschrittlich. Verbindlich. Messbar.

Zuständigkeiten, Termine und Preise regeln wir verbindlich und eindeutig vor Projektbeginn. So schaffen wir für Sie Transparenz, reduzieren Schnittstellen, unnötige Kosten und optimieren die Projektdauer.



Dr. Ralph-Dieter Schrey
Geschäftsführer
und Inhaber



Lars Roßkothen
Geschäftsführer
Leitung Vertrieb und
Marketing



Peter Fisches
Geschäftsführer
Leitung Technik und
Anlagenbau

Ventilatoren und Komponenten



Hartmut Groh
Vertriebsleiter
Tel. +49 6401 9180 - 137
Mobil +49 171 620 0476
E-Mail h.groh@hlu.eu



Adrian Costiniuc
Vertrieb DE-Ost und Export
Tel. +49 6401 9180 - 162
Mobil +49 151 4001 1017
E-Mail a.costiniuc@hlu.eu



Sarah Di Cicco
Vertrieb DE-Nord, West und Export
Tel. +49 6401 9180 - 132
Mobil +49 171 934 3439
E-Mail s.dicicco@hlu.eu



Christoph Reimers
Vertrieb DE-Süd, Österreich, Schweiz
Tel. +49 6401 9180 - 174
Mobil +49 160 725 4822
E-Mail c.reimers@hlu.eu

Kunststoffapparate- und Anlagenbau



Frank Kluge
Prokurist | Spartenleiter
Technischer Vertrieb
Tel. +49 2623 92959 - 13
Mobil +49 172 656 2072
E-Mail f.kluge@hlu.eu



Nikolaus Wessler
Vertrieb | Projektleitung
Tel. +49 2623 92959 - 34
Mobil +49 171 310 6349
E-Mail n.wessler@hlu.eu

Zentrale +49 6401 9180 – 0
E-Mail info@hlu.eu

Webshop

Über unseren Web-Shop können Sie schnell und unkompliziert ordern: www.hlu-shop.eu

Zu- und Abluftanlagen



Christian Litzinger
Spartenleiter Vertrieb Projektmanagement, Service & Wartung
Tel. +49 6401 9180 - 242
Mobil +49 160 516 8892
E-Mail c.litzinger@hlu.eu



Manuel Langstroff
Technischer Vertrieb
Tel. +49 6401 9180 - 124
Mobil +49 175 401 9731
E-Mail m.langstroff@hlu.eu



Julian Werner
Technischer Vertrieb
Tel. +49 6401 9180 - 236
Mobil +49 151 1620 7087
E-Mail j.werner@hlu.eu

Wartung und Service

Wartung und Service an RLT- und Kälte + MSR:



Torsten Baumgarten
Prokurist | Spartenleiter Vertrieb und Technik
Tel. +49 6978 9900 - 26
E-Mail service@hlu.eu

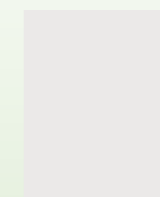

Ivan Pintaric
Spartenleiter Wartung und Service
Tel. +49 6978 9900 - 20
E-Mail service@hlu.eu

Reparaturen, Wartung und Ersatzteile von Kunststoffventilatoren und -komponenten



Thomas Schmitt
Tel. +49 6401 9180 - 116
Mobil +49 175 404 8021
E-Mail t.schmitt@hlu.eu



Hürner Luft- und Umwelttechnik

Hürner Luft- und Umwelttechnik GmbH

Ernst-Hürner-Straße
35325 Mücke-Atzenhain

Tel. +49 6401 9180 - 0
Fax +49 6401 9180 - 142

info@hlu.eu
www.hlu.eu